

Руководство по эксплуатации

Преобразователь давления, модель S-10

RU



Преобразователь давления, модель S-10

WIKAI

Part of your business

© 2002 WIKA Alexander Wiegand SE & Co. KG

Все права защищены.

WIKA® является зарегистрированным товарным знаком во многих странах.

Перед началом любых работ прочитайте данное руководство по эксплуатации!

Сохраните данное руководство для дальнейшей работы.

Содержание

Содержание

1. Общие сведения	4
2. Конструкция и функционирование	5
3. Указания по технике безопасности	6
4. Транспортировка, упаковка и хранение	8
5. Ввод в эксплуатацию и работа	9
6. Сбои	12
7. Техническое обслуживание и очистка	14
8. Демонтаж, возврат и утилизация	15
9. Технические характеристики	17
10. Приложение 1: Декларация о соответствии стандартам ЕС	26

RU

Декларации о соответствии размещены на сайте нашей компании по электронному адресу www.wika.com.

1. Общие сведения

1. Общие сведения

RU

- Прибор, описанный в данном руководстве по эксплуатации, спроектирован и изготовлен в соответствии с современным уровнем развития технологий. Во время изготовления все компоненты проходят строгий контроль качества и соответствия критериям экологической безопасности. Наши системы управления сертифицированы по стандартам ISO 9001 и ISO 14001.
- В данном руководстве по эксплуатации содержится информация о работе с прибором. Чтобы работа с прибором была безопасной, необходимо соблюдать все указания по технике безопасности и по эксплуатации.
- Необходимо также соблюдать правила техники безопасности, действующие в месте эксплуатации прибора, и общие правила безопасности, действующие в сфере применения прибора.
- Данное руководство по эксплуатации входит в комплект поставки прибора и должно храниться рядом с ним, а работающий с прибором квалифицированный персонал должен иметь доступ к руководству в любое время. При передаче прибора следующему оператору или владельцу руководство по эксплуатации следует передавать вместе с ним.
- Перед началом работы с прибором квалифицированный персонал должен прочитать данное руководство по эксплуатации и понять все его положения.
- Необходимо соблюдать условия, указанные в документации поставщика.
- Изготовитель оставляет за собой право на внесение технических изменений.
- Дополнительная информация:
 - Адрес в сети Интернет: www.wika.ru / www.wika.com
 - Соответствующий типовой лист: PE 81.01
 - Консультант по применению: Тел.: +7 (495) 648-01-80
Факс: +7 (495) 648-01-81
info@wika.ru

2. Конструкция и функционирование

2. Конструкция и функционирование

2.1 Обзор

RU



- ① Электрическое подключение (в зависимости от исполнения)
- ② Корпус; паспортная этикетка
- ③ Технологическое присоединение, под гаечный ключ
- ④ Технологическое присоединение, резьбовое

2.2 Комплект поставки

- Комплект поставки
 - Руководство по эксплуатации
- Сверьте комплектность поставки с транспортной накладной.

1604457.15 03/2016 RU

3. Указания по технике безопасности

3. Указания по технике безопасности

RU



ОСТОРОЖНО!

Обозначает потенциально опасную ситуацию, которая, если ее не избежать, может привести к серьезным травмам или гибели.



ВНИМАНИЕ!

Обозначает потенциально опасную ситуацию, которая, если ее не избежать, может привести к травмам, повреждению оборудования или ущербу окружающей среде.



Информация

Обозначает полезные советы и рекомендации для эффективной и безопасной работы.

3.2 Использование по назначению

Преобразователь давления предназначен для измерения давления. Измеренное давление преобразуется на выходе в электрический сигнал.

При использовании преобразователя необходимо учитывать его технические характеристики (максимально допустимую температуру окружающей среды, совместимость материалов и т. д.). Преобразователь давления предназначен для применения в условиях загрязнения степени 3 и при температуре окружающей среды от -20 до +80 °С.

→ Предельные технические характеристики см. в главе 9 «Технические характеристики».

Прибор был разработан и изготовлен исключительно для использования по назначению, описанному в данном руководстве, и должен использоваться исключительно по назначению.

Все обязательства изготовителя утрачивают силу в случае использования прибора не по назначению.

3. Указания по технике безопасности

3.3 Квалификация персонала

Опытный персонал

Опытным считается персонал, имеющий техническое образование, опыт, знание технологий измерения и управления, действующих в стране нормативов, стандартов и директив в объеме, достаточном для выполнения описанных работ и самостоятельного выявления источников потенциальной опасности, и уполномоченный на то оператором.

RU

3.4 Этикетки и предупреждающие знаки

Паспортная этикетка

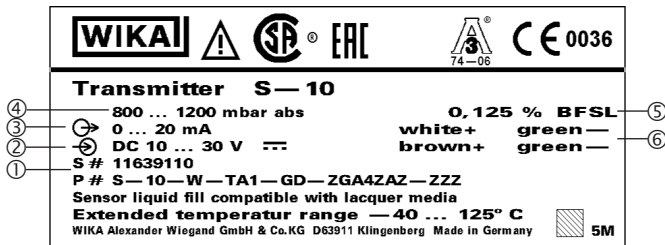

- ① S № – серийный номер,
- ② Электропитание
- ③ Выходной сигнал
- ④ Диапазон измерения
- ⑤ Погрешность
- ⑥ Расположение контактов

3. Указания по технике безопасности / 4. Транспортировка, упаковка и хранение

Условные обозначения

RU



Обязательно прочтите руководство по эксплуатации прибора перед его установкой и вводом в эксплуатацию!

4. Транспортировка, упаковка и хранение

4.1 Транспортировка

Проверьте преобразователь давления на наличие любых повреждений, которые могли возникнуть при транспортировке.

О явных повреждениях немедленно сообщите поставщику.

4.2 Упаковка и хранение

Распаковывайте прибор непосредственно перед его установкой.

Сохраняйте упаковку. Она обеспечит оптимальную защиту прибора при транспортировке (например, при смене места его установки или отправке в ремонт).

Допустимые условия хранения:

- температура хранения: от -40 до +100 °С;
- относительная влажность: 45–75 % (без выпадения конденсата).

5. Ввод в эксплуатацию и работа

5. Ввод в эксплуатацию и работа

5.1 Монтаж прибора

Осмотрите преобразователь давления перед вводом его в эксплуатацию.

- Утечки жидкости будут свидетельствовать о повреждении.
- По соображениям безопасности к эксплуатации допускаются только полностью исправные преобразователи давления.

Требования к месту установки

На месте установки должны соблюдаться следующие условия:

- степень загрязнения не выше 3;
- относительная влажность не более 80 % (без выпадения конденсата);
- защита от погодных воздействий;
- поверхности уплотнений должны быть чистыми и неповрежденными;
- достаточное пространство для корректного выполнения электромонтажа.
- Информацию по резьбовым отверстиям и сварным муфтам см. в разделе «Technical information IN 00.14» на сайте по электронному адресу www.wika.com.
- Допустимые температуры окружающей среды и температуры рабочих сред соответствуют предельным техническим характеристикам прибора. Ответные разъемы могут накладывать ограничения по диапазону допустимых температур окружающей среды.
→ Предельные технические характеристики см. в главе 9 «Технические характеристики».

Варианты исполнения уплотнений

Цилиндрическая резьба

Установите на уплотнительную поверхность

- ① плоскую прокладку, линзообразное уплотнительное кольцо либо профильное уплотнение WIKA..

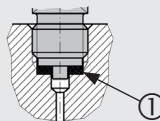

По стандарту EN 837

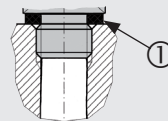

По стандарту DIN 3852-E

Коническая резьба

Обмотайте резьбу уплотнительным материалом (например, лентой из ПТФЭ).

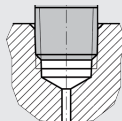

NPT, R и PT

RU

5. Ввод в эксплуатацию и работа

Монтаж прибора



RU

Максимальный крутящий момент зависит от точки установки (материала и формы соединения). С любыми вопросами обращайтесь к нашему техническому консультанту.
→ Контактную информацию см. в главе 1 «Общие сведения» либо на последней странице руководства по эксплуатации.

1. Уплотните уплотнительную поверхность (→ см. пункт «Варианты исполнения уплотнений»).
2. Вручную прикрутите преобразователь давления к точке установки.
3. Затяните соединение динамометрическим ключом.

5.2 Подключение прибора к электрической системе

Требования по напряжению питания

→ Напряжение питания см. на этикетке.

Питание преобразователя давления должно осуществляться от электрической цепи с ограниченной энергией в соответствии со стандартами UL/EN/IEC 61010-1, раздел 9.4, либо от источника питания ограниченной мощности в соответствии со стандартами UL/EN/IEC 60950-1 или CSA C22.2 № 60950-1, либо от источника питания класса 2 в соответствии со стандартами UL1310/UL1585 (NEC или CEC). При установке преобразователя давления на высоте свыше 2000 м над уровнем моря его напряжение питания должно быть откорректировано для данной высоты.

Требования по электроподключению

- Диаметр кабеля должен соответствовать диаметру кабельной втулки ответного разъема.
- Кабельный ввод с уплотнением и уплотнение ответного разъема должны быть установлены корректно.
- Кабельный вывод должен защищать проводники кабеля от попадания влаги.

Требования по экранированию и заземлению

Преобразователь давления должен быть экранирован и заземлен в соответствии с общей схемой заземления установки.

Подсоединение прибора

1. Соберите ответный разъем либо кабельный вывод.
→ Расположение контактов см. на паспортной этикетке.
2. Подсоедините прибор.

5. Ввод в эксплуатацию и работа

5.3 Установка углового разъема DIN 175301-803

1. Ослабьте винт (1).
2. Ослабьте кабельный ввод с уплотнением (2).
3. Рассоедините угловой разъем (5) + (6).



ВНИМАНИЕ!

Некорректный монтаж

Риск повреждения уплотнения углового корпуса.

- ▶ Не пытайтесь извлечь клеммный блок (6), выталкивая его через резьбовое отверстие (1) или кабельный ввод с уплотнением (2).

Через монтажное отверстие (D) подденьте клеммный блок (6) и извлеките его из углового корпуса (5).

5. Проденьте кабель сквозь кабельный ввод с уплотнением (2), кольцо (3), уплотнение (4) и угловой корпус (5).
6. Подсоедините проводники кабеля к клеммному блоку (6) в соответствии со схемой соединений.
7. Вставьте клеммный блок (6) в угловой корпус (5) и прижмите.
8. Кабельный ввод с уплотнением и уплотнения должны быть правильно установлены и не иметь повреждений, чтобы обеспечивать пылевлагозащиту.
9. Плотно затяните кабельный ввод с уплотнением (2) на кабеле.
10. Установите плоскую прокладку (7) поверх штырькового соединения прибора.
11. Соедините угловой разъем (5) + (6).
12. Закрутите винт (1).

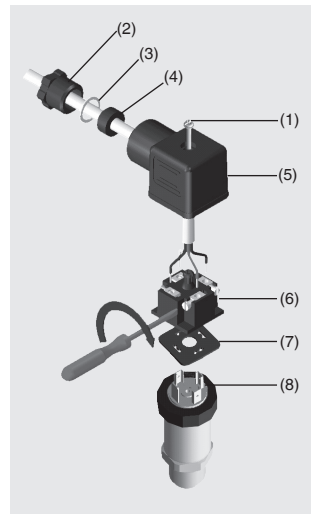
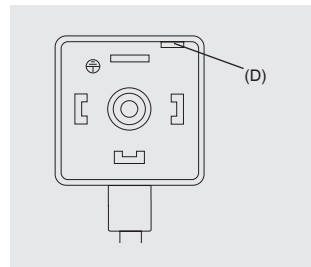

RU

RU



ВНИМАНИЕ!

Риск травмирования, повреждения имущества и загрязнения окружающей среды

Если сбои в работе преобразователя давления не удается устранить с помощью перечисленных мер, его эксплуатацию необходимо немедленно прекратить.

- ▶ Убедитесь, что давление в системе и сигнал от прибора отсутствуют, заблокируйте прибор от случайного включения.
- ▶ Свяжитесь с компанией-изготовителем.
- ▶ При необходимости возврата следуйте указаниям в главе 8.2 «Возврат».



ОСТОРОЖНО!

Риск травмирования, повреждения имущества и загрязнения окружающей среды опасными веществами

При контакте с опасными (кислород, ацетилен, воспламеняющиеся или токсичные вещества) и вредными средами (коррозионно-активные, токсичные, канцерогенные, радиоактивные вещества), а также охлаждательными установками и компрессорами возникает риск травмирования, повреждения имущества и загрязнения окружающей среды.

- ▶ При сбоях прибор может подвергаться действию агрессивных сред с высокой температурой и давлением, а также действию вакуума.
- ▶ При работе с такими средами помимо стандартных требований необходимо соблюдать специальные нормативы и правила техники безопасности.
- ▶ Пользуйтесь необходимыми средствами индивидуальной защиты; см. раздел «Средства индивидуальной защиты».



Контактную информацию см. в главе 1 «Общие сведения» либо на последней странице руководства по эксплуатации.

В случае возникновения каких-либо сбоев сначала проверьте правильность механического и электрического монтажа преобразователя давления.

6. Сбои

Сбои	Причины	Способы устранения
Отсутствует выходной сигнал	Разрыв кабеля	Проверьте целостность электрического соединения
Отклонение сигнала нулевой точки	Давление превысило допустимый предел	Соблюдайте рабочий диапазон давлений
Отклонение сигнала нулевой точки	Температура за пределами рабочего диапазона	Соблюдайте рабочий диапазон температур
Выходной сигнал не изменяется при изменении давления	Механическое повреждение после давления перегрузки	Замените прибор; если на новом приборе сбой сохраняется, свяжитесь с изготовителем
Диапазон сигнала меняется	На прибор действуют электромагнитные помехи от близко расположенного источника, например от преобразователя частоты	Экранируйте прибор и кабель, устраните источник электромагнитных помех
Диапазон сигнала меняется либо неверен	Температура за пределами рабочего диапазона	Соблюдайте рабочий диапазон температур
Диапазон сигнала слишком мал	Механическое повреждение после давления перегрузки	Замените прибор; если на новом приборе сбой сохраняется, свяжитесь с изготовителем

RU

Если претензия будет признана необоснованной, заявитель оплачивает расходы по ее обработке.

7. Техническое обслуживание и очистка

7. Техническое обслуживание и очистка

RU

7.3.1 Техническое обслуживание

Данный преобразователь давления не требует технического обслуживания.
Ремонтировать прибор может только изготовитель.

7.3.2 3. Очистка



ВНИМАНИЕ!

Неправильно подобранные чистящие средства

Неправильно подобранные чистящие средства могут повредить прибор и паспортную этикетку.

- ▶ Запрещается применять агрессивные моющие средства.
- ▶ Запрещается использовать для очистки твердые или острые предметы.
- ▶ Запрещается использовать любые абразивные материалы или губки.

Подходящие чистящие средства

- Вода
- Обычные средства для мытья посуды

Очистка прибора

1. Отключите давление в системе и электропитание преобразователя давления.
2. Протрите поверхности прибора мягкой влажной материей.

8. Демонтаж, возврат и утилизация

8. Демонтаж, возврат и утилизация

8.1 Демонтаж

RU



ОСТОРОЖНО!

Риск травмирования, повреждения имущества и загрязнения окружающей среды опасными веществами

При контакте с опасными (кислород, ацетилен, воспламеняющиеся или токсичные вещества) и вредными средами (коррозионно-активные, токсичные, канцерогенные, радиоактивные вещества), а также охладительными установками и компрессорами возникает риск травмирования, повреждения имущества и загрязнения окружающей среды.

- ▶ При сбоях прибор может подвергаться действию агрессивных сред с высокой температурой и давлением, а также действию вакуума.
- ▶ Пользуйтесь необходимыми средствами индивидуальной защиты.

Демонтаж прибора

1. Отключите давление в системе и электропитание преобразователя давления.
2. Рассоедините электрическое соединение.
3. Открутите преобразователь давления динамометрическим гаечным ключом.

8.2 Возврат

При пересылке прибора строго соблюдайте следующие указания.

Приборы, отправляемые в компанию WIKA, не должны содержать опасных веществ (кислоты, щелочи, растворы и т. д.), поэтому перед возвратом их необходимо очищать.



ОСТОРОЖНО!

Риск травмирования, повреждения имущества и загрязнения окружающей среды опасными веществами

Остатки рабочей среды в демонтированном приборе могут представлять опасность для персонала, оборудования и окружающей среды.

- ▶ После работы с опасными веществами необходимо включать в комплект поставки их паспорта безопасности.
- ▶ Очистите прибор; см. раздел 7.2 «Очистка».

8. Демонтаж и возврат

При возврате прибора используйте заводскую или иную упаковку, которая обеспечит его сохранность при транспортировке.

RU



Информация о порядке возврата содержится в разделе «Сервис» на веб-сайте местного отделения нашей фирмы.

8.3 Утилизация

Неправильная утилизация прибора создает угрозу для окружающей среды.

Утилизация компонентов приборов и упаковочных материалов должна быть экологически безопасной и осуществляться в соответствии с действующими в стране предписаниями по утилизации отходов.

9. Технические характеристики

9. Технические характеристики

Диапазоны измерений и предельные значения давления перегрузки (избыточного давления)								
бар	Диапазон измерения	0 ... 0,01	0 ... 0,16	0 ... 0,25	0 ... 0,4	0 ... 0,6	0 ... 1	0 ... 1,6
	Предельное значение давления перегрузки	1	1,5	2	2	4	5	10
	Диапазон измерения	0 ... 2,5	0 ... 4	0 ... 6	0 ... 10	0 ... 16	0 ... 25	0 ... 40
	Предельное значение давления перегрузки	10	17	35	35	80	50	80
	Диапазон измерения	0 ... 60	0 ... 100	0 ... 160	0 ... 250	0 ... 400	0 ... 600	0 ... 1000
	Предельное значение давления перегрузки	120	200	320	500	800	1200	1500
psi (фунт-сила на квадратный дюйм)	Диапазон измерения	0 ... 5	0 ... 10	0 ... 15	0 ... 20	0 ... 25	0 ... 30	0 ... 50
	Предельное значение давления перегрузки	29	29	72,5	145	145	145	240
	Диапазон измерения	0 ... 60	0 ... 100	0 ... 150	0 ... 160	0 ... 170	0 ... 200	0 ... 250
	Предельное значение давления перегрузки	240	500	500	1160	1160	1160	1160
	Диапазон измерения	0 ... 300	0 ... 400	0 ... 500	0 ... 600	0 ... 750	0 ... 800	0 ... 1000
	Предельное значение давления перегрузки	1160	1160	1160	1160	1740	1740	1740
	Диапазон измерения	0 ... 1500	0 ... 1600	0 ... 2000	0 ... 3000	0 ... 4000	0 ... 5000	0 ... 6000
	Предельное значение давления перегрузки	2900	4600	4600	7200	7200	7200	11 600
	Диапазон измерения	0 ... 7500	0 ... 8000	0 ... 10 000	0 ... 15 000			
	Предельное значение давления перегрузки	17 400	17 400	17 400	21 700			

RU

9. Технические характеристики

RU

Диапазоны измерений и предельные значения давления перегрузки (избыточного давления)

бар	Диапазон измерения	0 ... 0,25	0 ... 0,4	0 ... 0,6	0 ... 1	0 ... 1,6	0 ... 2,5	0 ... 4
	Предельное значение давления перегрузки	2	2	4	5	10	10	17
	Диапазон измерения	0 ... 6	0 ... 10	0 ... 16	0 ... 25	0,8 ... 1,2		
	Предельное значение давления перегрузки	35	35	80	80	5		
psi (фунт-сила на квадратный дюйм)	Диапазон измерения	0 ... 15	0 ... 25	0 ... 50	0 ... 100	0 ... 250		
	Предельное значение давления перегрузки	72,5	145	240	500	1160		

Диапазоны измерений и предельные значения давления перегрузки (вакуумметрического и дифференциального)

бар	Диапазон измерения	-0,6 ... 0	-0,4 ... 0	-0,25 ... 0	-0,16 ... 0	-0,1 ... 0	-1 ... 0	-1 ... +0,6
	Предельное значение давления перегрузки	4	2	2	1,5	1	5	10
	Диапазон измерения	-1 ... +1,5	-1 ... +3	-1 ... +5	-1 ... +9	-1 ... +15	-1 ... +24	
	Предельное значение давления перегрузки	10	17	35	35	80	50	
psi (фунт-сила на квадратный дюйм)	Диапазон измерения	-15 дюймов рт. ст. ... 0		-30 дюймов рт. ст. ... 0		-30 дюймов рт. ст. ... +15		
	Предельное значение давления перегрузки	72,5		72,5		145		
	Диапазон измерения	-30 дюймов рт. ст. ... +30		-30 дюймов рт. ст. ... +60		-30 дюймов рт. ст. ... +100		
	Предельное значение давления перегрузки	240		240		500		
	Диапазон измерения	-30 дюймов рт. ст. ... +160		-30 дюймов рт. ст. ... +200		-30 дюймов рт. ст. ... +300		
	Предельное значение давления перегрузки	1160		1160		1160		

Технические характеристики

Вакуумная плотность

Да

9. Технические характеристики

RU

Технические характеристики		
Выходной сигнал		
Выходной сигнал	См. паспортную этикетку	
Нагрузка	4 ... 20 мА, 2-проводная схема	≤ (электропитание – 10 В) / 0,02 А
	20 ... 4 мА, 2-проводная схема	
	0 ... 20 мА, 3-проводная схема	≤ (электропитание – 3 В) / 0,02 А
	Постоянный ток 0 ... 10 В, 3-проводная схема	> макс. выходной сигнал / 1 мА
	Постоянный ток 0 ... 5 В, 3-проводная схема	
	Постоянный ток 1 ... 5 В, 3-проводная схема	
Постоянный ток 0,5 ... 4,5 В, логометрическое измерение, 3-проводная схема		
Напряжение питания		
Электропитание	См. паспортную этикетку Питание преобразователя давления должно осуществляться от электрической цепи с ограниченной энергией в соответствии со стандартами UL/EN/IEC 61010-1, раздел 9.3, либо от источника питания ограниченной мощности в соответствии со стандартами UL/EN/IEC 60950-1, либо от источника питания класса 2 в соответствии со стандартами UL1310/UL1585 (NEC или CEC). При установке преобразователя давления на высоте свыше 2000 м над уровнем моря его напряжение питания должно быть откорректировано для данной высоты.	
Погрешность измерений		
Нелинейность (по стандарту IEC 61298-2)	≤ ±0,2 % от диапазона (BFSL)	
Невоспроизводимость	≤ ±0,1 % от диапазона	
Погрешность измерений при расчетных условиях	См. паспортную этикетку	
Возможность регулировки нулевой точки и диапазона	±5 %	

9. Технические характеристики

RU

Технические характеристики

Температурная погрешность при 0 ... 80 °С	Средний температурный коэффициент нулевой точки	В диапазонах измерений до 0,25 бара: ≤ 0,4 % от диапазона / 10 °К В диапазонах измерений от 0,25 бара и выше: ≤ 0,2 % от диапазона / 10 °К
	Средний температурный коэффициент диапазона:	≤ 0,2 % от диапазона / 10 °К
Стабильность работы при расчетных условиях	≤ ±0,2 % от диапазона в год	
Расчетные условия		
Температура окружающей среды	15 ... 25 °С	
Атмосферное давление	860 ... 1060 мбар	
Относительная влажность	45 ... 75 %	
Электропитание	24 В пост. тока	
Монтажное положение	Калибровка в вертикальном монтажном положении с технологическим присоединением, направленным вниз	
Время отклика		
Время установления сигнала	≤ 1 мс ≤ 2 мм для выходного сигнала 0,5 ... 4,5 В пост. тока при логметрическом измерении и диапазонах измерения менее 400 мбар / 10 psi	

Технические характеристики

Условия эксплуатации

Пылевлагозащита	Указанная пылевлагозащита гарантируется только при использовании ответных разъемов с соответствующей пылевлагозащитой	
	Угловой разъем DIN 175301-803 A	Степень защиты оболочки IP65
	Угловой разъем DIN 175301-803 с резьбой NPT ½	Степень защиты оболочки IP65
	Круглый разъем M12 x 1 (4-контактный)	Степень защиты оболочки IP67
	Байонетный разъем (6-контактный)	Степень защиты оболочки IP67
	внешняя резьба ½ NPT с кабельным выводом	Степень защиты оболочки IP67
	Кабельный вывод, стандартный	Степень защиты оболочки IP67
	Кабельный вывод, нерегулируемый	Степень защиты оболочки IP68
	Кабельный вывод, регулируемый	Степень защиты оболочки IP68
Ударопрочность	1000 г (по стандарту IEC 60068-2-27, при механических ударах)	
Вибростойчивость	20 г (по стандарту 60068-2-6)	
Допустимые температурные диапазоны	Температура рабочей среды: -30 ... +100 °C (по отдельному заказу: -40 ... +125 °C)	
	Внешняя температура: -20 ... +80 °C	
	Температура хранения: -40 ... +100 °C	
Степень загрязнения	Макс. 3	
Относительная влажность	Не более 80 % (без выпадения конденсата)	

Технические характеристики**Электрическое подключение**

Сопротивление короткого замыкания	Между S+ и U-
Защита от неправильной полярности	U+ и U-
Напряжение по изоляции	500 В пост. тока

Материалы

Компоненты, контактирующие с измеряемой средой	Нержавеющая сталь	
Компоненты, не контактирующие с измеряемой средой	Корпус	Нержавеющая сталь
	Внутренняя среда, передающая давление	Синтетическое масло В приборах с диапазоном измерения более 25 бар внутренняя среда, передающая давление, отсутствует (сухая измерительная ячейка)
	Зажимная гайка	Полиамид
	Угловой разъем	Полиамид
	Кольцевые уплотнения зажимной гайки	Бутадиен-нитрильный каучук (NBR)
	Плоская прокладка	Винил-метил-полисилоксан (VMQ)

Соответствие стандартам ЕС

Директива по оборудованию, работающему под давлением	97/23/ЕС
Директива по электромагнитной совместимости	2004/108/ЕС, излучение помех (группа 1, класс В) и помехоустойчивость по стандарту EN 61326 (промышленное применение)

Прочие технические характеристики см. в типовом листе WIKA TE 81.01 и другой проектной документации.

9. Технические характеристики

Размеры, мм

Угловой разъем DIN 175301-803 A

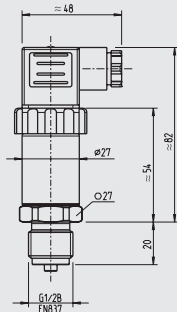

Масса: примерно 200 г

Угловой разъем DIN 175301-803 с резьбой NPT 1/2

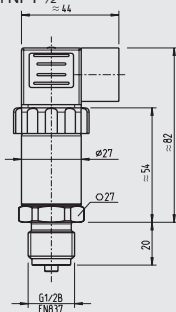

Масса: примерно 200 г

Круглый разъем M12 x 1 (4-контактный)

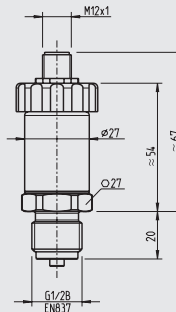

Масса: примерно 200 г

RU

Байонетный разъем (6-контактный)

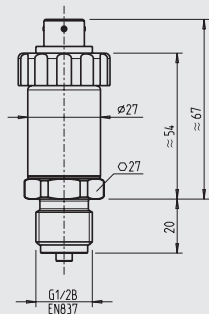

Масса: примерно 200 г

Внешняя резьба 1/2 NPT с кабельным выводом

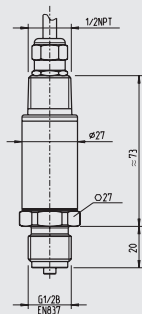

Масса: примерно 200 г

Кабельный вывод, стандартный

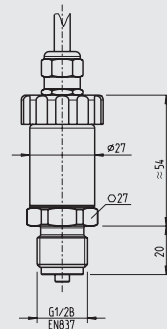

Масса: примерно 200 г

9. Технические характеристики

RU

Кабельный вывод, нерегулируемый

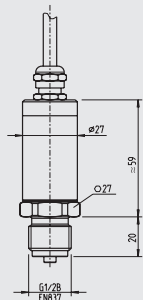

Масса: примерно 200 г

Кабельный вывод, регулируемый

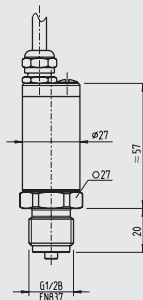

Масса: примерно 200 г

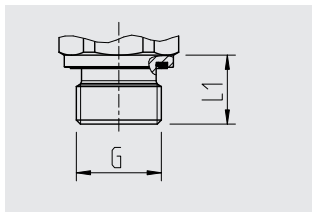

G	L1
G 1/4 A DIN 3852-E	14

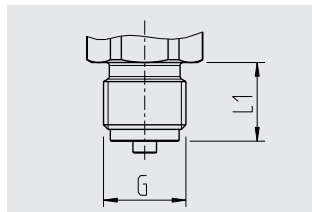

G	L1
G 1/2 B EN 837	13
G 1/2 B EN 837	20
M20 x 1.5	20

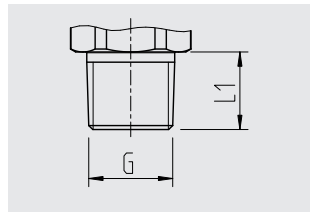

G	L1
1/4 NPT	13
1/2 NPT	19
R 1/4	13

9. Технические характеристики

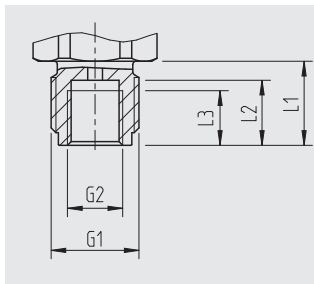

G1	G2	L1	L2	L3
G ½ B	G ¼	20	15.5	13

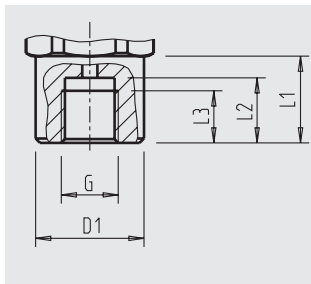

G	D1	L1	L2	L3
Внутренняя резьба G ¼	25	20	15	12

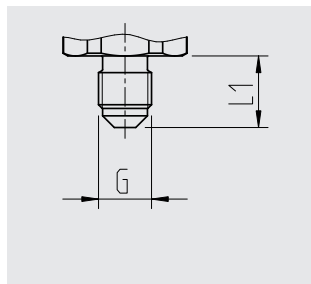

G	L1
Коническая резьба 7/16-20 UNF с углом 74°	15

RU

Приборы моделей S-10000 и S-10 в специальном исполнении имеют другие технические характеристики. Обратите внимание на технические характеристики, указанные в подтверждении заказа и в транспортной накладной.

Прочие технические характеристики см. в типовом листе WIKA TE 81.01 и другой проектной документации.

Приложение 1: Декларация о соответствии стандартам ЕС

RU



EG-Konformitätserklärung

EC Declaration of Conformity

Dokument Nr.:
11134828.02

Document No.:
11134828.02

Wir erklären in alleiniger Verantwortung, dass die mit CE gekennzeichneten Produkte

We declare under our sole responsibility that the CE marked products

Typ:

Model:

S-10, S-11

S-10, S-11

Beschreibung:

Description:

Druckmessumformer für allgemeine Anwendungen

Pressure transmitter for general applications

gemäß gültigem Datenblatt:

according to the valid data sheet:

PE 81.01, PE 81.02

PE 81.01, PE 81.02

die grundlegenden Schutzanforderungen der folgenden Richtlinie(n) erfüllen:

are in conformity with the essential protection requirements of the directive(s)

2004/108/EG (EMV)
97/23/EG (DGRL)⁽¹⁾

2004/108/EC (EMC)
97/23/EC (PED)⁽¹⁾

Die Geräte wurden entsprechend den folgenden Normen geprüft:

The devices have been tested according to the following standards:

EN 61326-1:2006
EN 61326-2-3:2006

EN 61326-1:2006
EN 61326-2-3:2006

⁽¹⁾ PS > 200 bar; Modul A, druckhaltendes Ausrüstungsteil

⁽¹⁾ PS > 200 bar; Module A, pressure accessory

Unterzeichnet für und im Namen von / Signed for and on behalf of

WIKAL Alexander Wiegand SE & Co. KG

Klingenberg, 2012-05-03

Geschäftsbereich / Company division: TRONIC

Qualitätsmanagement / Quality management: TRONIC

Stefan Richter

Steffen Schlesiona

Unterschrift, autorisiert durch das Unternehmen / Signature authorized by the company

WIKAL Alexander Wiegand SE & Co. KG
Alexander Wiegand Straße 30
62911 Klingenberg
Germany

Tel. +49 9372 132-0
Fax +49 9372 132-400
E-Mail: info@wika.de
www.wika.de

Konzernregistrierung: Sitz Klingenberg –
Amtsgericht Aschaffenburg HRB 1810
Konzernleiter: WIKAL Verwaltungs SE & Co. KG –
Sitz Klingenberg – Amtsgericht Aschaffenburg
WIKAL 4855

Klingenberg: WIKAL International SE – Sitz Klingenberg –
Amtsgericht Aschaffenburg HRB 35553
Vorstand: Alexander Wiegand
Vorsitzender des Aufsichtsrats: Dr. Max Egel



АО «ВИКА МЕРА»

127015, Россия, г. Москва,
ул. Вятская, д. 27, стр. 17

Тел. +7 (495) 648-01-80

Факс +7 (495) 648-01-81

info@wika.ru

www.wika.ru